

ИНСТРУКЦИЯ ПО СБОРКЕ

Прихожая "Лама" ПР-07 Универсальная сборка

Габаритные размеры

Ширина: 802 мм

Высота: 2103 мм

Глубина: 356 мм

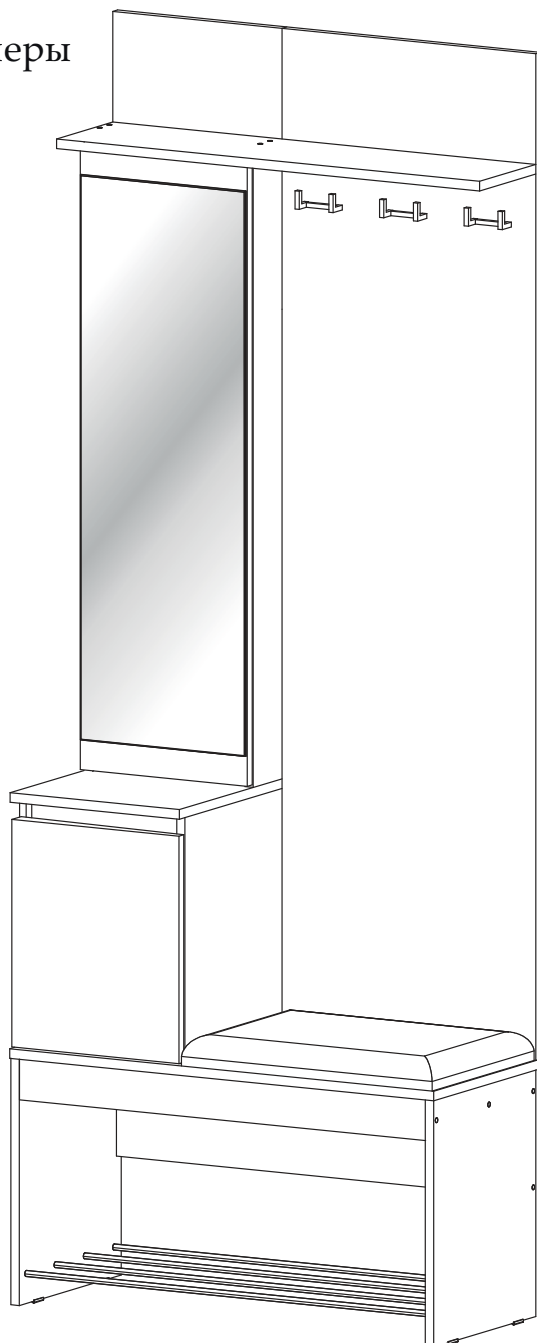

Максимальная нагрузка

на полку - 10 кг

на крючки - 5 кг

на полку из труб - 5 кг

ОБЩИЕ ТЕХНИЧЕСКИЕ УКАЗАНИЯ

Настоятельно рекомендуем перед началом сборки внимательно ознакомиться с данной инструкцией, проверить наличие всех деталей и фурнитуры согласно комплектовочным ведомостям, убедиться в их качестве (отсутствие царапин, сколов, вмятин и т.д.) т.к. претензии по количеству комплектующих и качеству изделия после сборки не принимаются.

Сборку советуем производить вдвоём на ровной поверхности, в качестве подкладочного материала рекомендуем использовать гофрокартон от упаковок.

Производитель оставляет за собой право вносить изменения, не нарушающие внешнего вида и габаритных размеров изделия (замена крепёжной фурнитуры, ножек, ручек и т. д. на аналоги).

Правила эксплуатации

Для длительного сохранения эксплуатационных и эстетических качеств мебели необходимо соблюдать следующие правила по уходу за мебелью во время ее эксплуатации.

- эксплуатировать мебель в сухом, проветриваемом помещении с температурой воздуха от +10 С до +40 С и влажностью воздуха не более 70%;
- в процессе эксплуатации мебели возможно ослабление крепежной фурнитуры - необходимо ее поправлять;
- при эксплуатации изделий имеющие декоративные решения в виде стекла или зеркал необходимо помнить, что эксплуатация стекла и зеркал с трещиной сопряжено с риском получения травм. Следует немедленно заменить стекло/зеркало при появлении трещин;
- не допускать скопления влаги на поверхностях изделия во избежание набухания щитов и отклейки кромок;
- беречь поверхности от механических повреждений, не допускать повреждения защитного слоя УФ-печати и воздействия высоких температур;
- протирать изделия влажной мягкой тканью (на УФ-печати применять микрофибру для зеркал), также возможно мыть с легким мыльным раствором с последующей протиркой насухо. Запрещено применение абразивных порошков и жестких металлических щеток.
- Запрещено использование агрессивных средств очистки, таких как растворители, бензин, обезжиривающие средства, содержащие кислоты, спирты и соли, моющие средства типа «Мистер Мускул», «Fairy» и т.д.







Гарантийные обязательства

Изготовитель гарантирует соответствие мебели требованиям ГОСТ 16371-2014, ТР ТС 025/2012 при соблюдении условий транспортировки, хранения, сборки (для мебели, поставляемой в разобранном виде), эксплуатации.

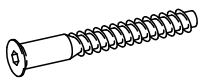
Срок службы изделия - 5 лет (при соблюдении условий эксплуатации мебели).

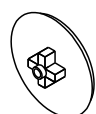
Гарантийный срок эксплуатации мебели - 24 месяца.

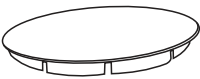
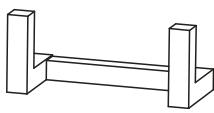
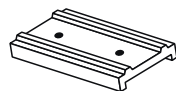
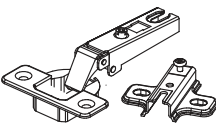
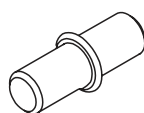
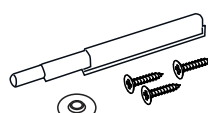
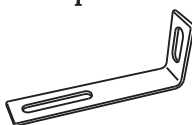
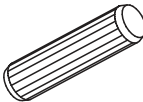
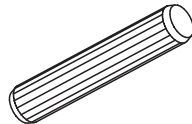
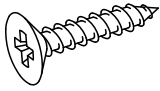
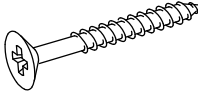
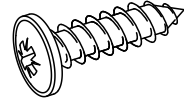
Фурнитура

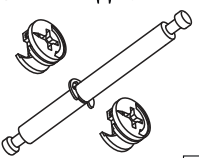
<p>Гвоздь 2x20</p>  <p>34 шт. A</p>	<p>Евровинт 6x50</p>  <p>30 шт. B</p>	<p>Евроключ</p>  <p>1 шт. C</p>	<p>Заглушка для евровинта</p>  <p>15 шт. D</p>	<p>Заглушка для эксцентрика</p>  <p>18 шт. E</p>	<p>Заглушка технологическая Ф8</p>  <p>4 шт. S</p>
<p>Заглушка технологическая Ф35</p>  <p>2 шт. F</p>	<p>Крючок 2-х рожковый</p>  <p>3 шт. K</p>	<p>Подпятник</p>  <p>4 шт. L</p>	<p>Петля накладная</p>  <p>5 шт. M</p>	<p>Полкодержатель</p>  <p>12 шт. N</p>	<p>Толкатель фасадов с магнитом</p>  <p>1 шт. P</p>
<p>Уголок овербаланс</p>  <p>2 шт. R</p>	<p>Шкант 8*30</p>  <p>4 шт. T</p>	<p>Шкант 8*50</p>  <p>2 шт. U</p>	<p>Шуруп 4x16</p>  <p>24 шт. V</p>	<p>Шуруп 4x30</p>  <p>10 шт. I</p>	<p>Шуруп 4x16 с прессшайбой</p>  <p>4 шт. W</p>
<p>Эксцентриковая стяжка</p>  <p>12 шт. Y</p>	<p>Эксцентриковая стяжка двойная</p>  <p>3 шт. Z</p>				

ВНИМАНИЕ ПЕРЕД СБОРКОЙ!!!

Необходимо в позиции Эксцентриковая стяжка двойная снять со штока эксцентрика съемный фиксатор

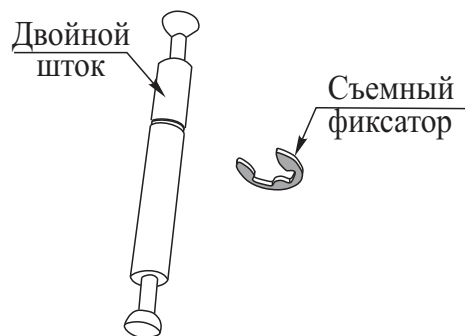

Инструменты

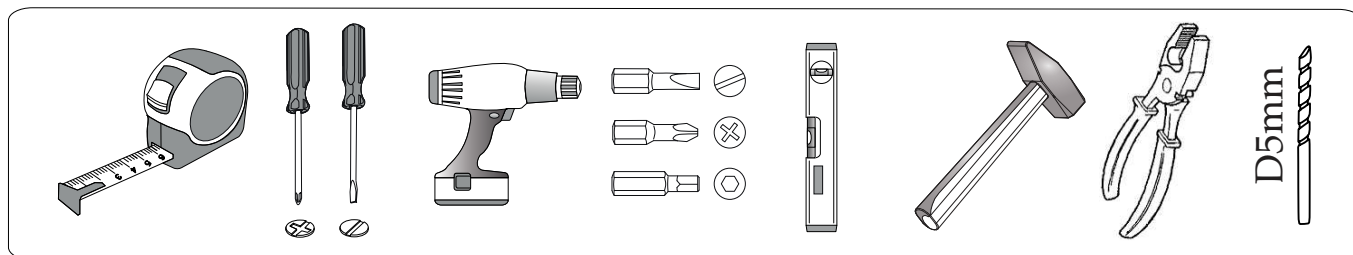

Качество мебели зависит от качества сборки.
Рекомендуем сборку мебели доверить специалистам!

ПОРЯДОК СБОРКИ

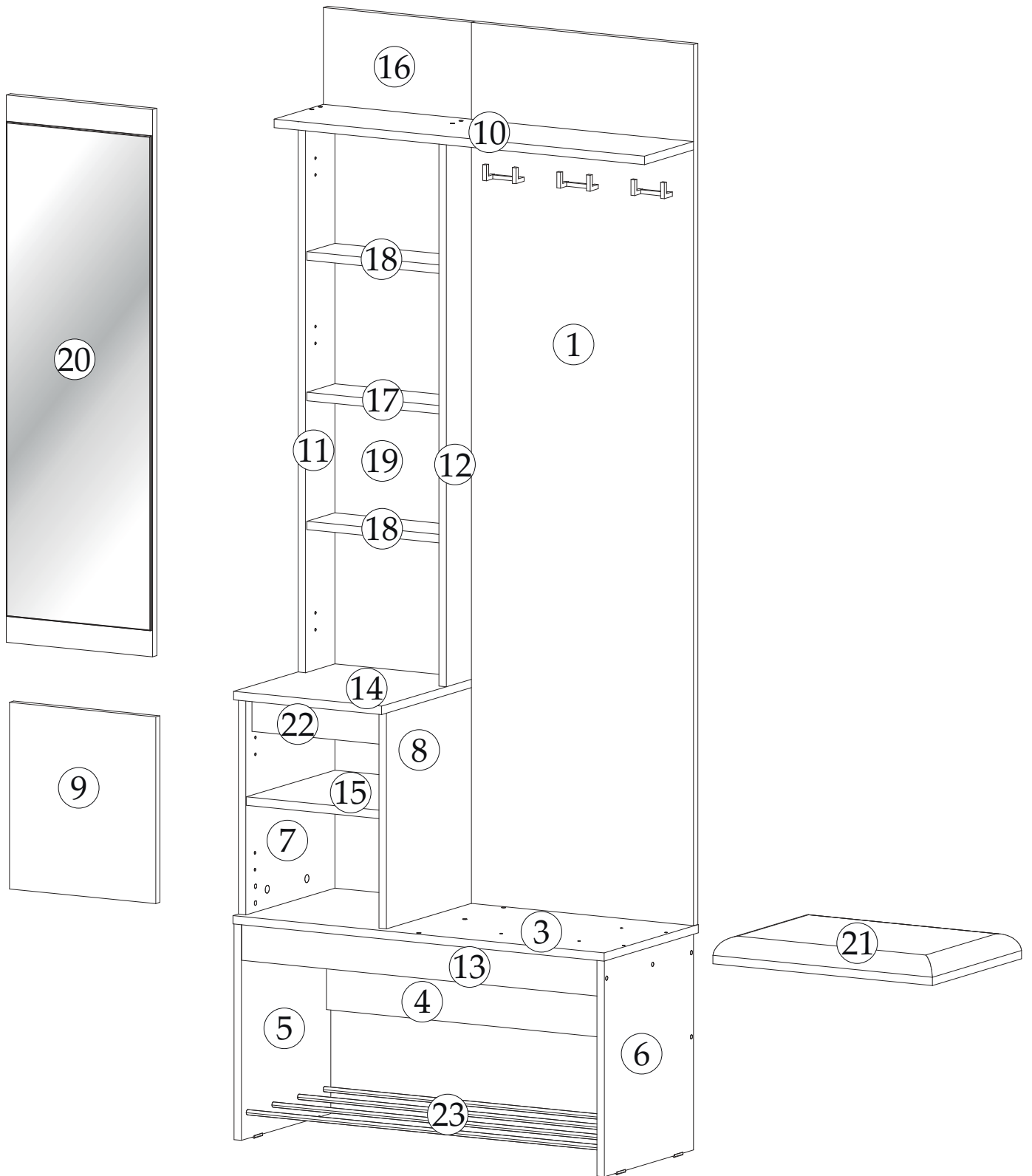

Спецификация материалов					
Поз.	Наименование	Длина, мм	Ширина, мм	Кол-во, шт	Упак
1	Щиток фотопечать	1674	480	1	2
3	Крышка	802	352	1	1
4	Вязка	210	768	1	1
5	Боковина левая	410	334	1	2
6	Боковина правая	410	334	1	2
7	Боковина	410	334	1	1
8	Боковина	410	334	1	1
9	Створка	380	316	1	1
10	Крышка	800	184	1	1
11	Боковина	1048	110	1	2
12	Боковина	1048	110	1	2
13	Планка	68	768	2	1
14	Крышка	322	352	1	1
15	Полка	332	288	1	2
16	Панель	200	320	1	2
17	Вязка	288	105	1	1
18	Полка	288	105	2	1
19	ЛДВП	316	1502	1	2
20	Створка с зеркалом	1040	316	1	2
21	Мягкая сидухка			1	1
22	Планка	288	70	1	2
23	Труба Ø10мм 788мм			4	1

ВНИМАНИЕ!!! Данное изделие выпускается в универсальном исполнении с возможностью сборки как на левую, так и на правую стороны.

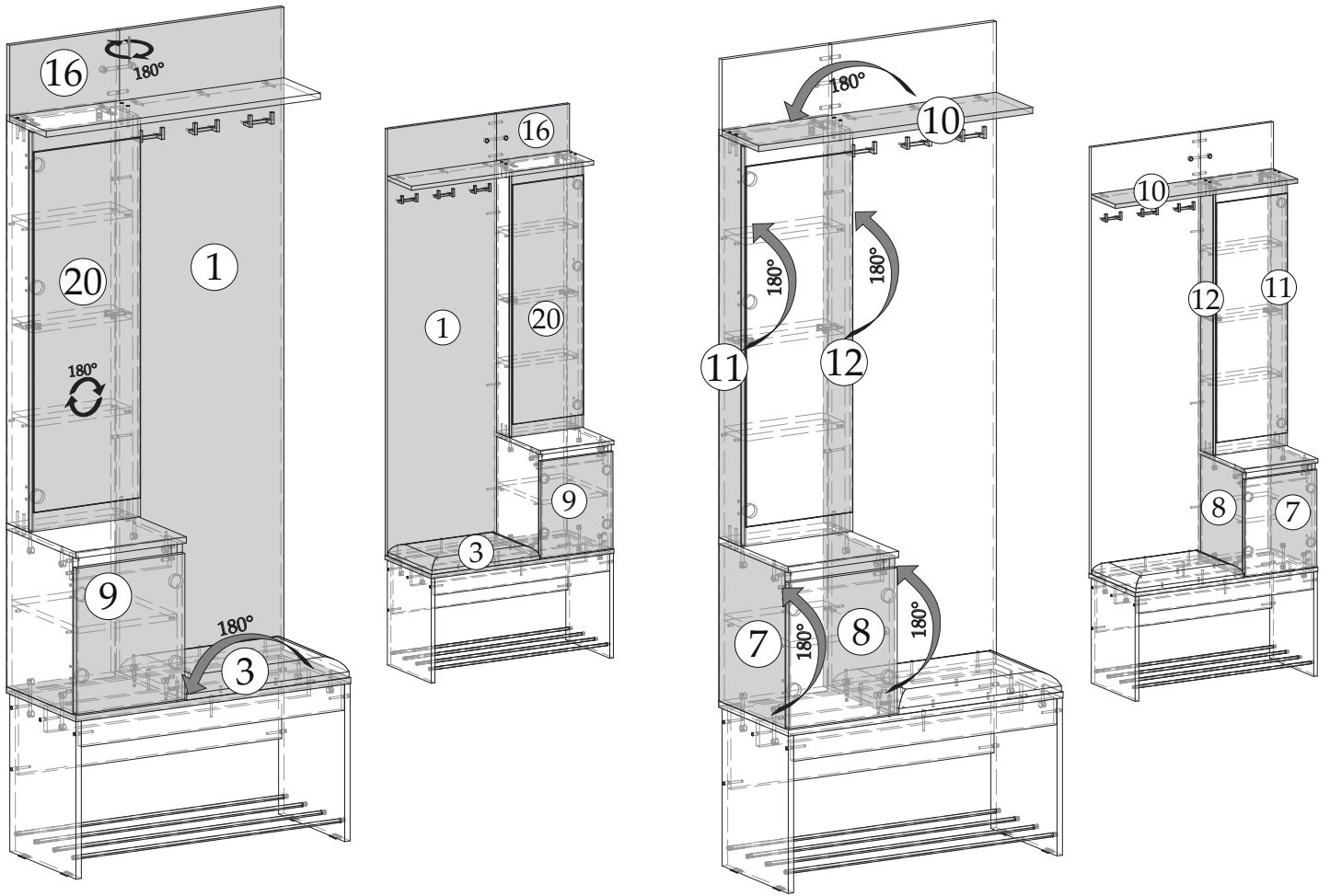

Детали № 1, 3, 7, 8, 9, 10, 11, 12, 16, 20 с универсальной сверловкой, поэтому в зависимости от стороны сборки их можно переворачивать на 180 град.

Внимание!!! Деталь №20 - это створка с зеркалом, при сборке будьте аккуратны.

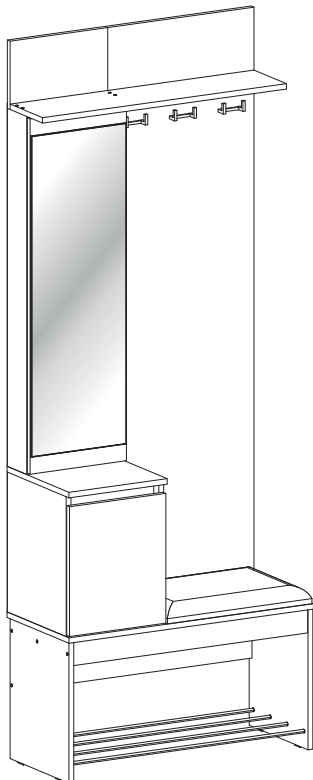

Левосторонняя сборка

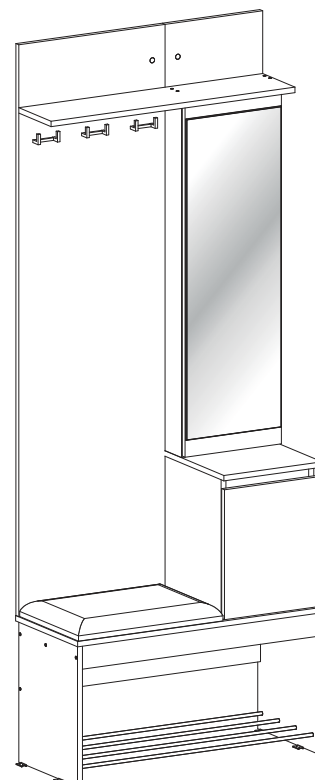

Правосторонняя сборка

1

x4

Y

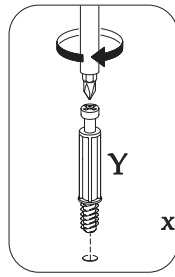
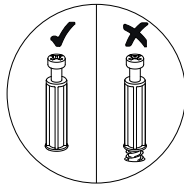

x8

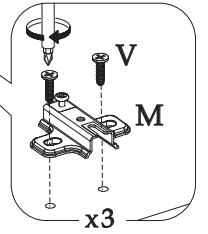
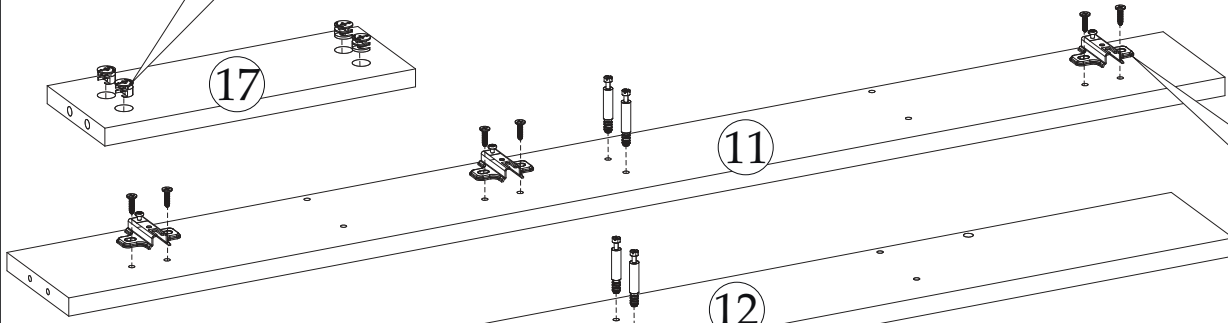
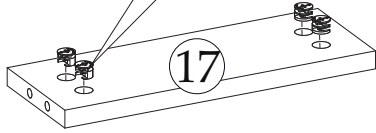
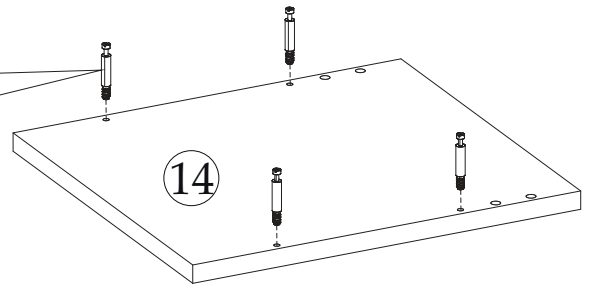

x3

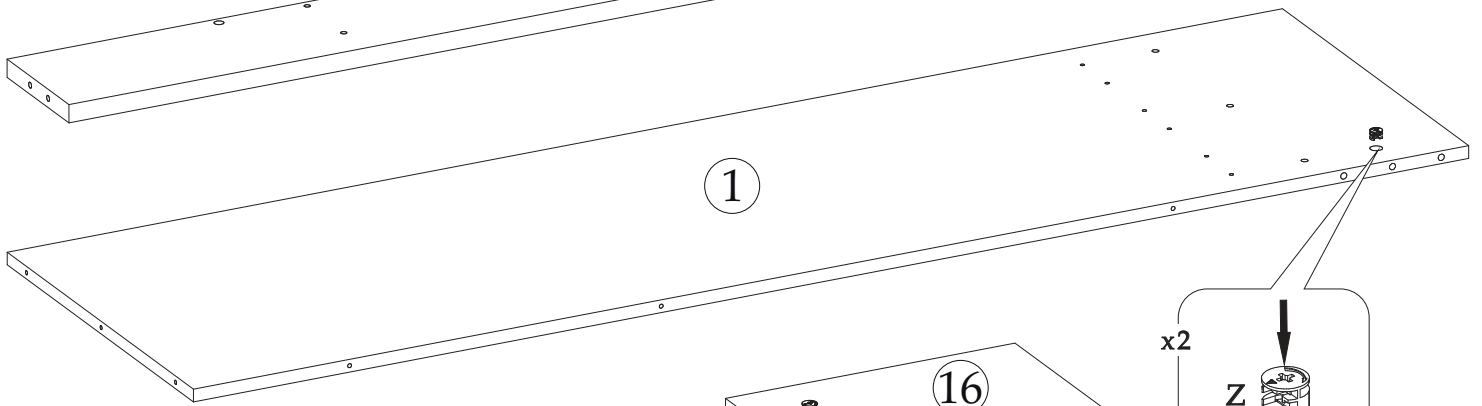

1

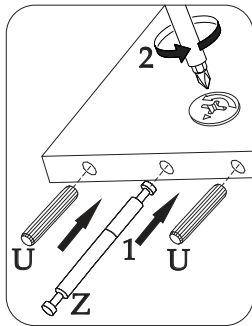

2

U

1

U

Z

x2

Z

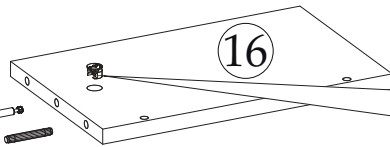

16

2

2

16

1

1

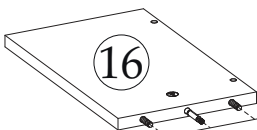
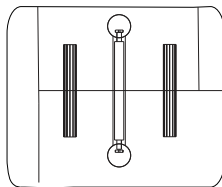

16

1

3

Левосторонняя сборка

Правосторонняя сборка

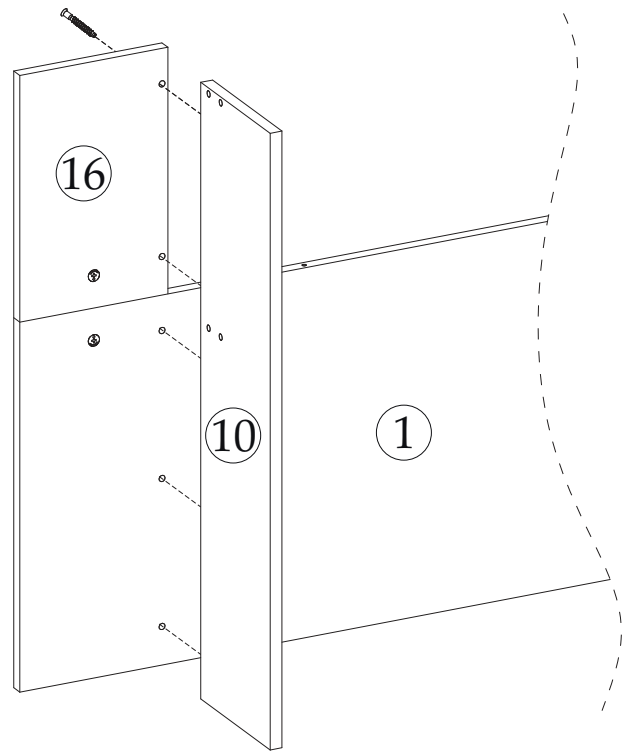
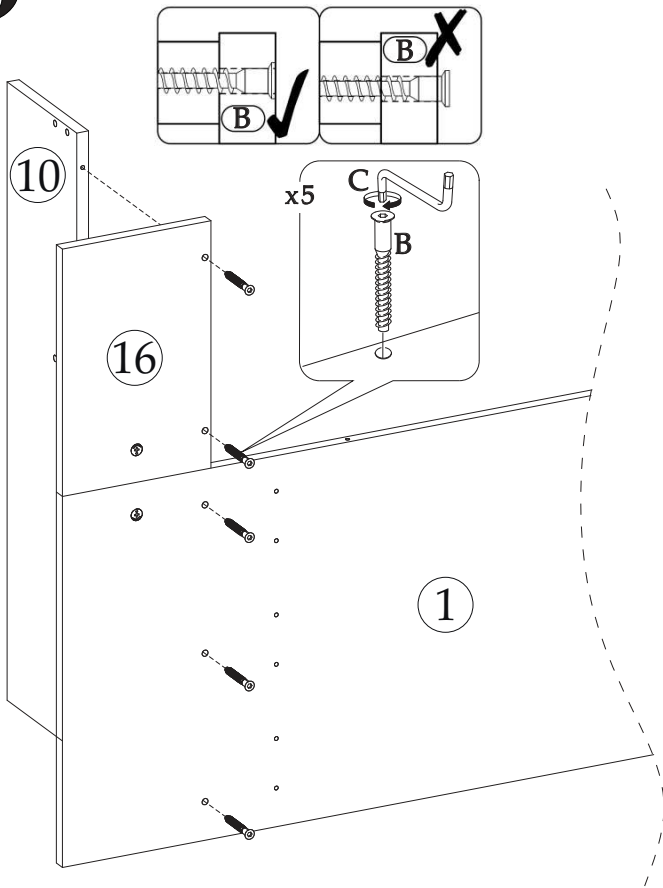

4п

Правосторонняя сборка

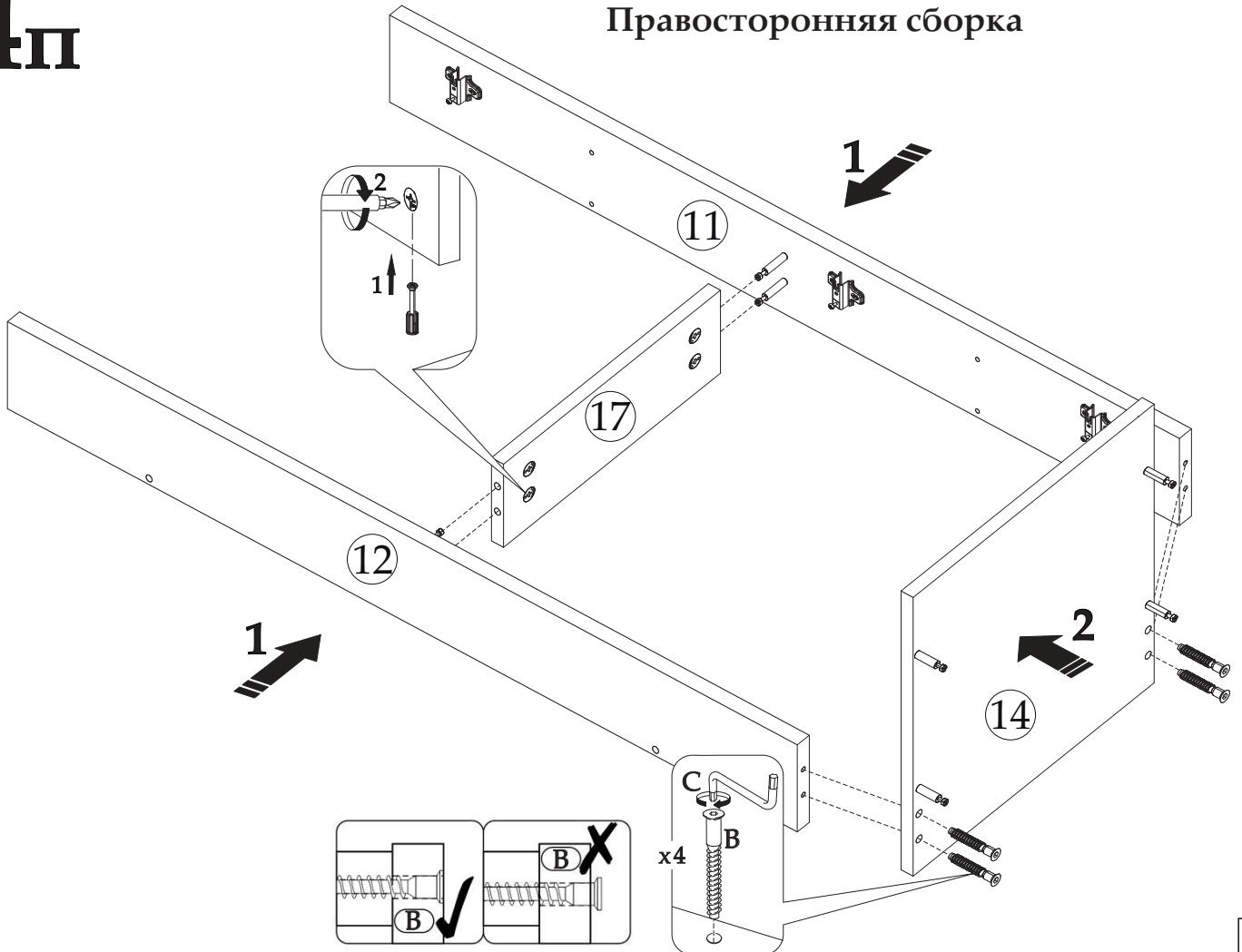

4л

Левосторонняя сборка

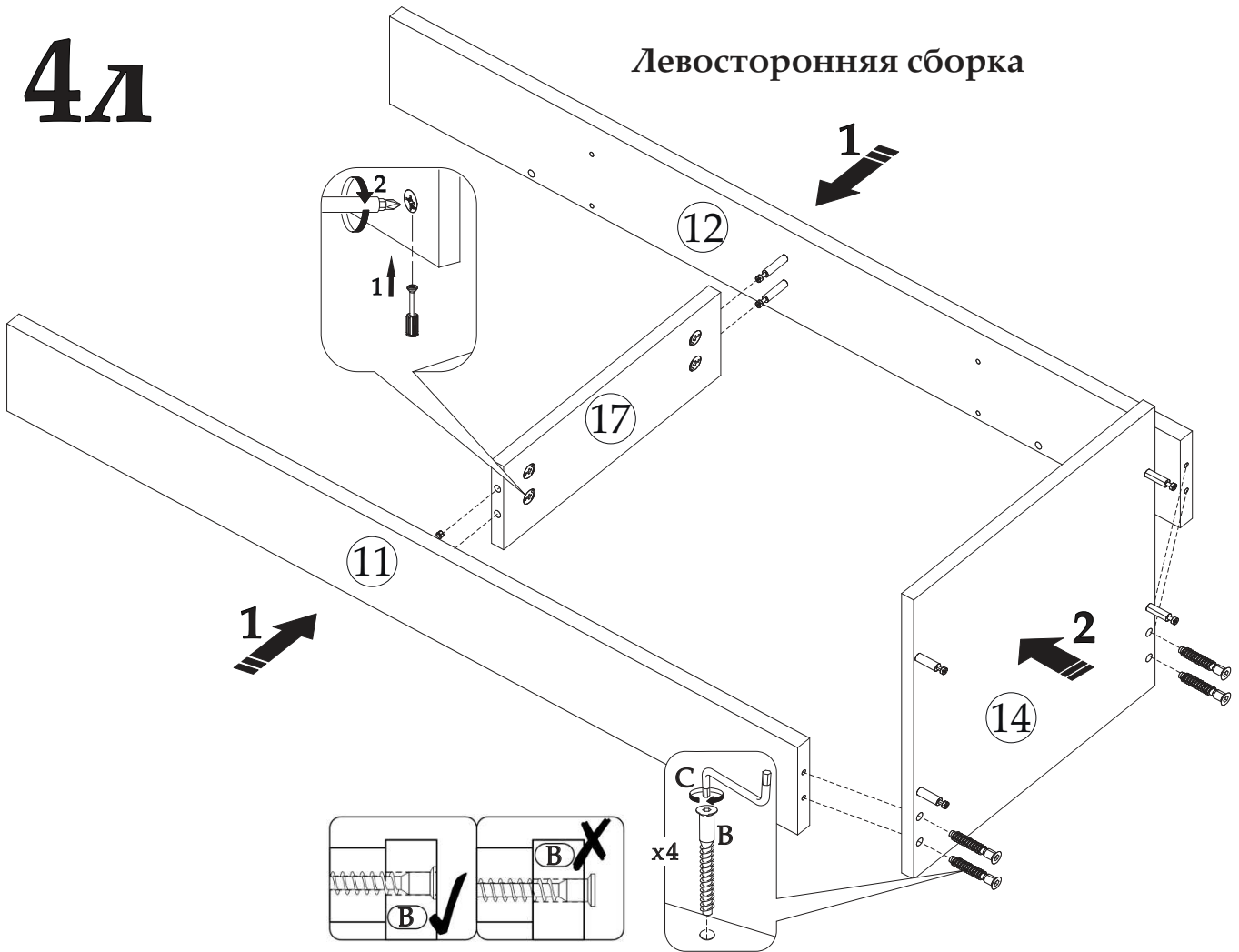

5

Схема для левосторонней сборки. Правосторонняя сборка осуществляется аналогично.

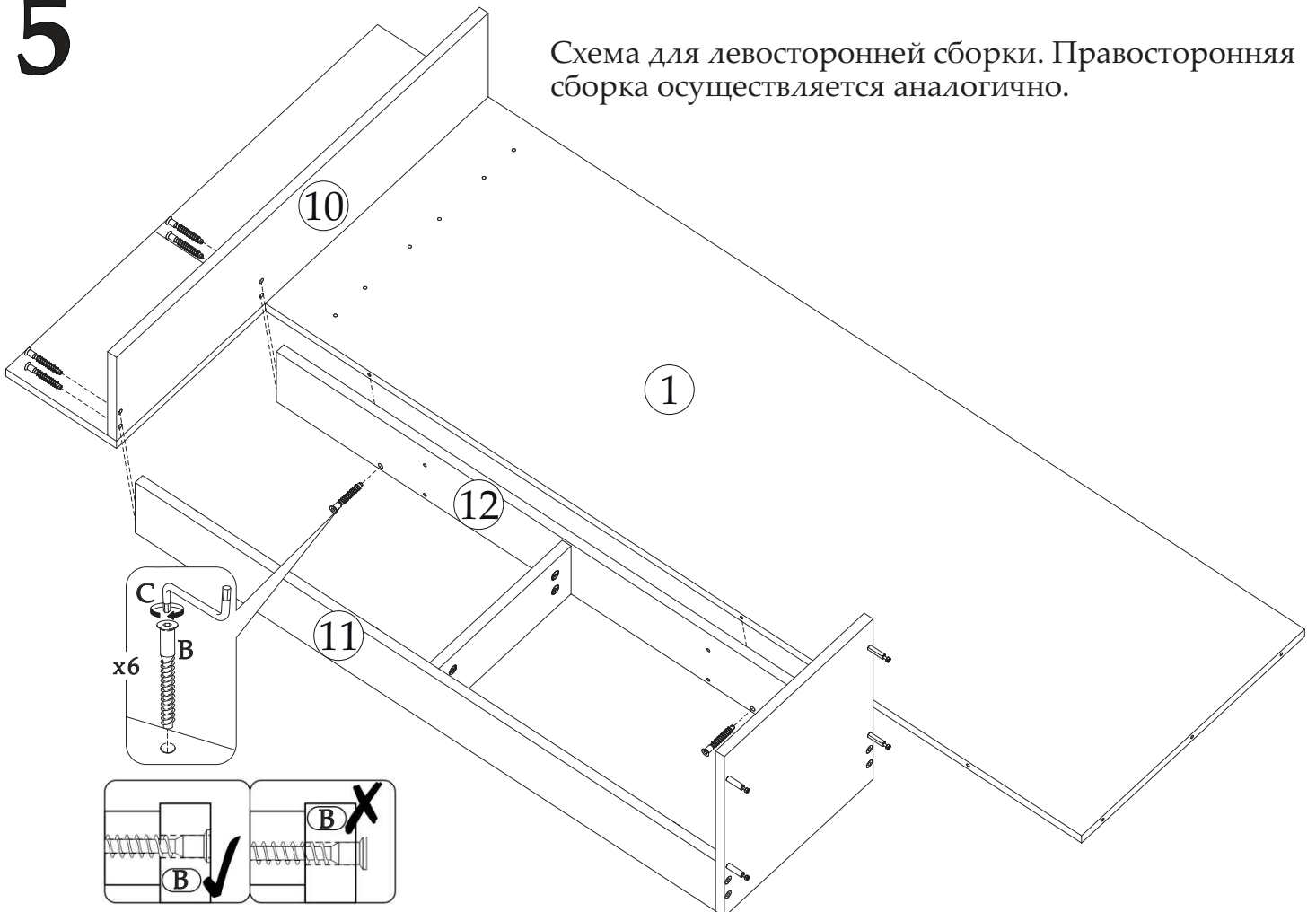

6

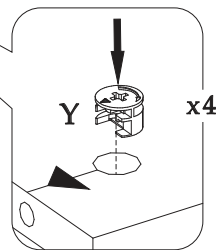
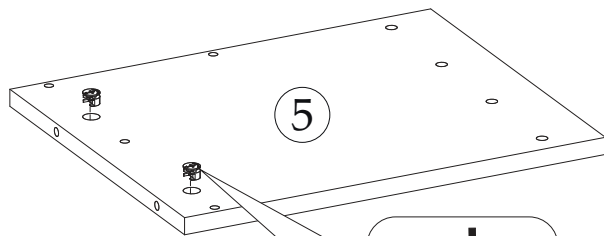
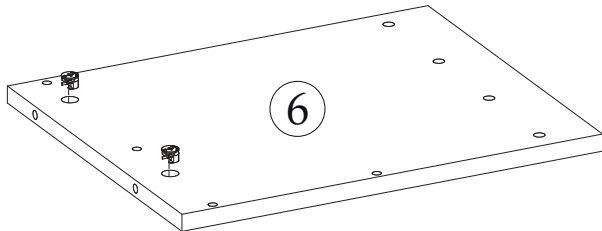

7

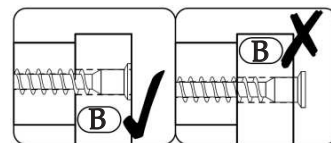
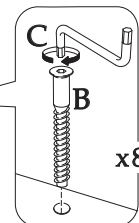
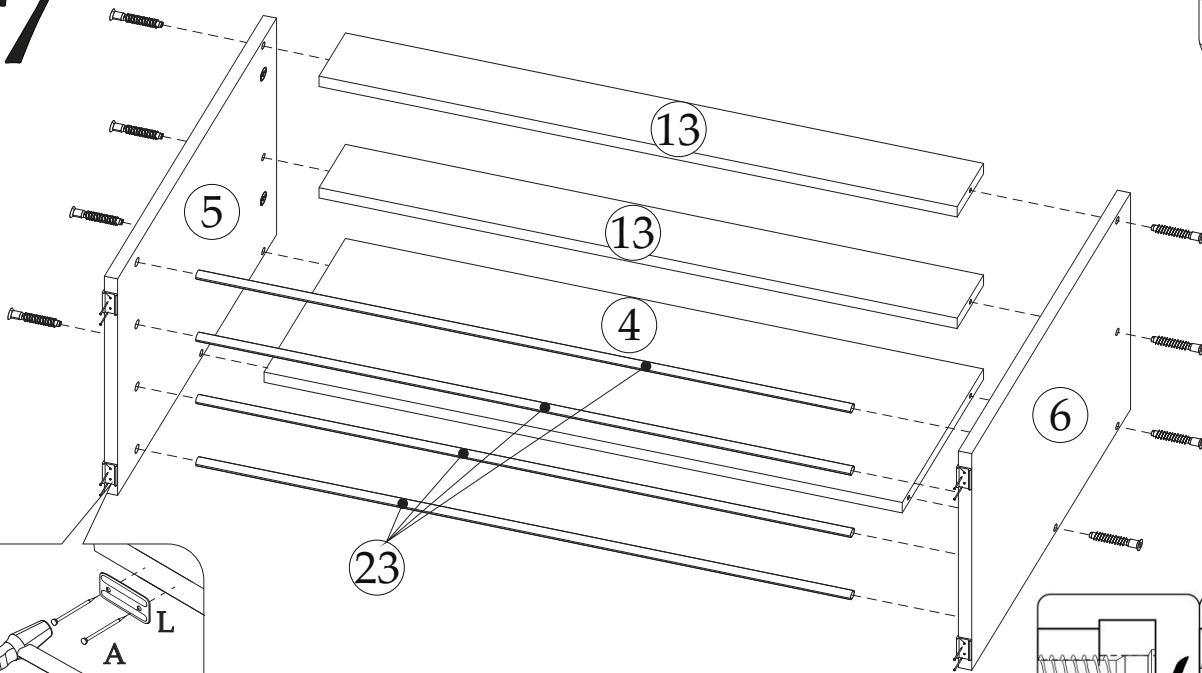

8

Установка фурнитуры на деталь №7 и №8
Для левосторонней сборки

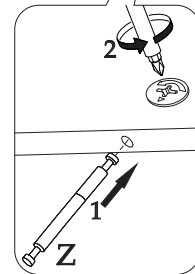
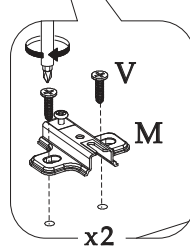
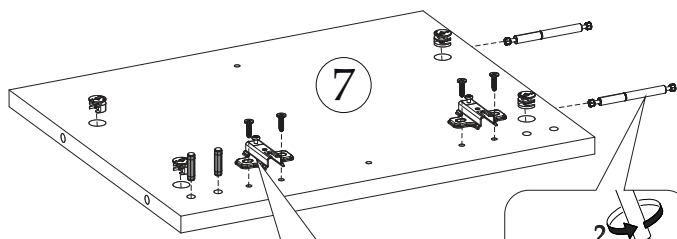
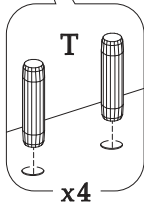
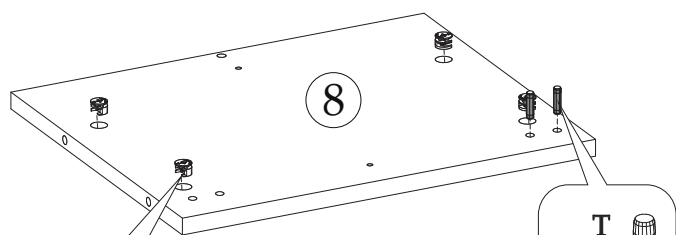

Для правосторонней сборки

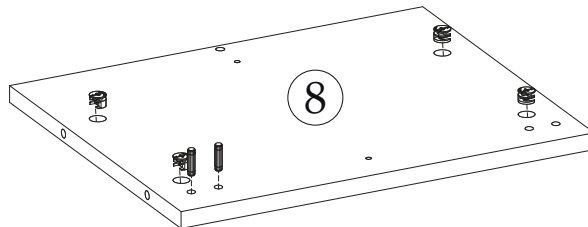
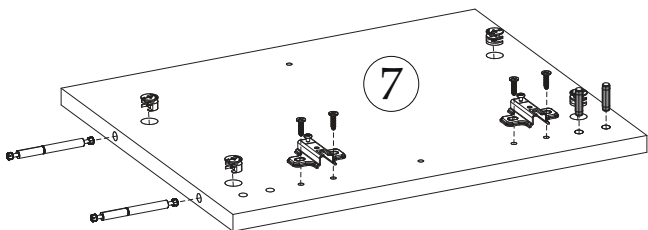

11

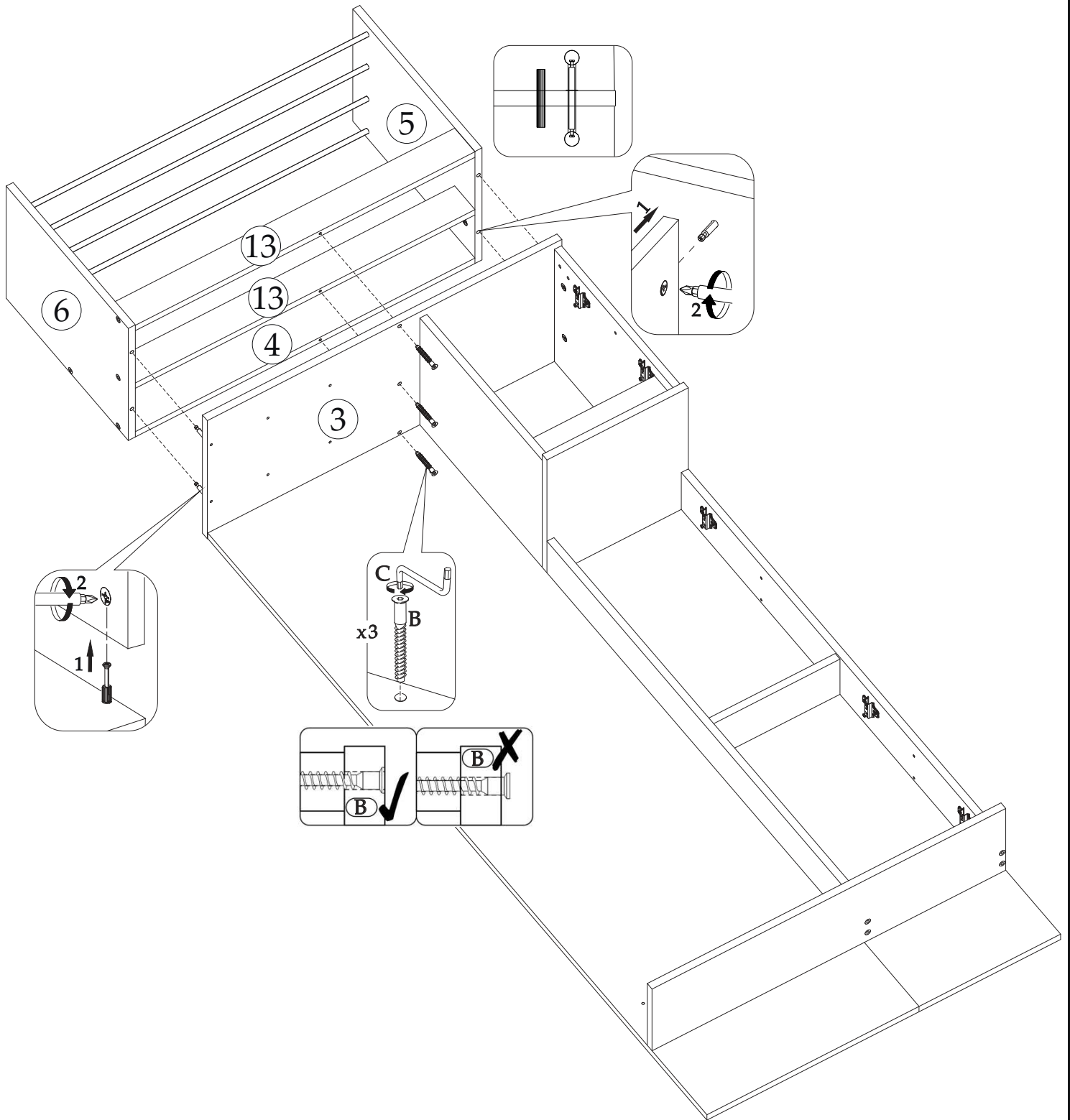

12

Соблюдайте равенство диагоналей при установке задней стенки

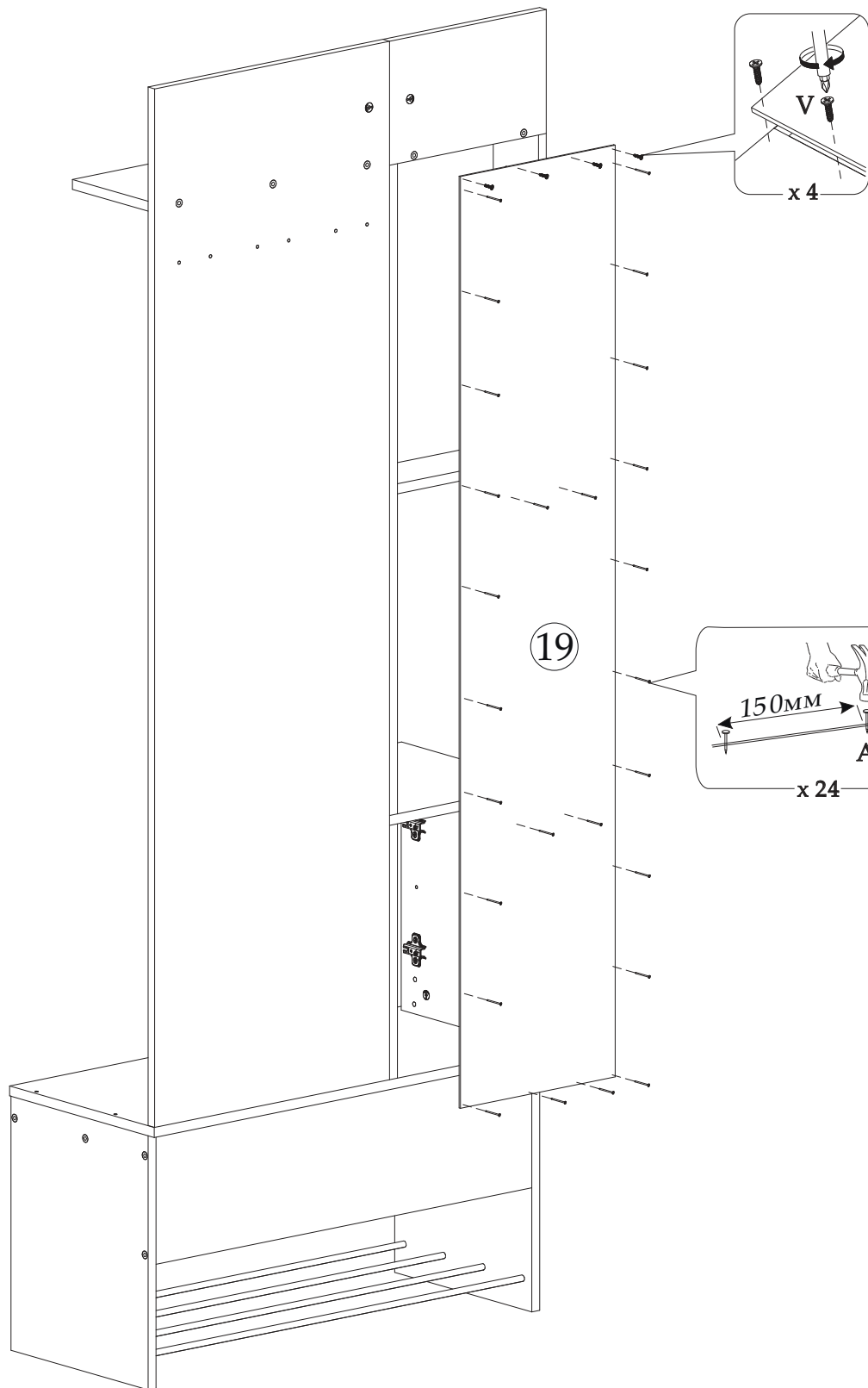
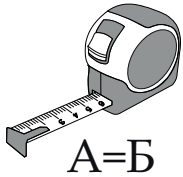
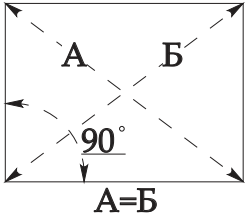

13

Установка фурнитуры на деталь №9
Для левосторонней сборки.



Внимание!!! Во время установки петель (М) на деталь №20 будьте аккуратны, т.к. с обратной стороны зеркало.

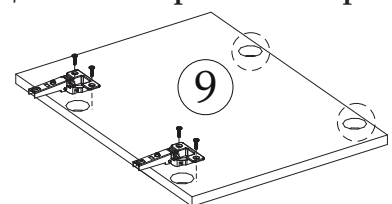

Внимание, для правосторонней сборки петли (М) устанавливаются в выделенные пунктиром отверстия.

14

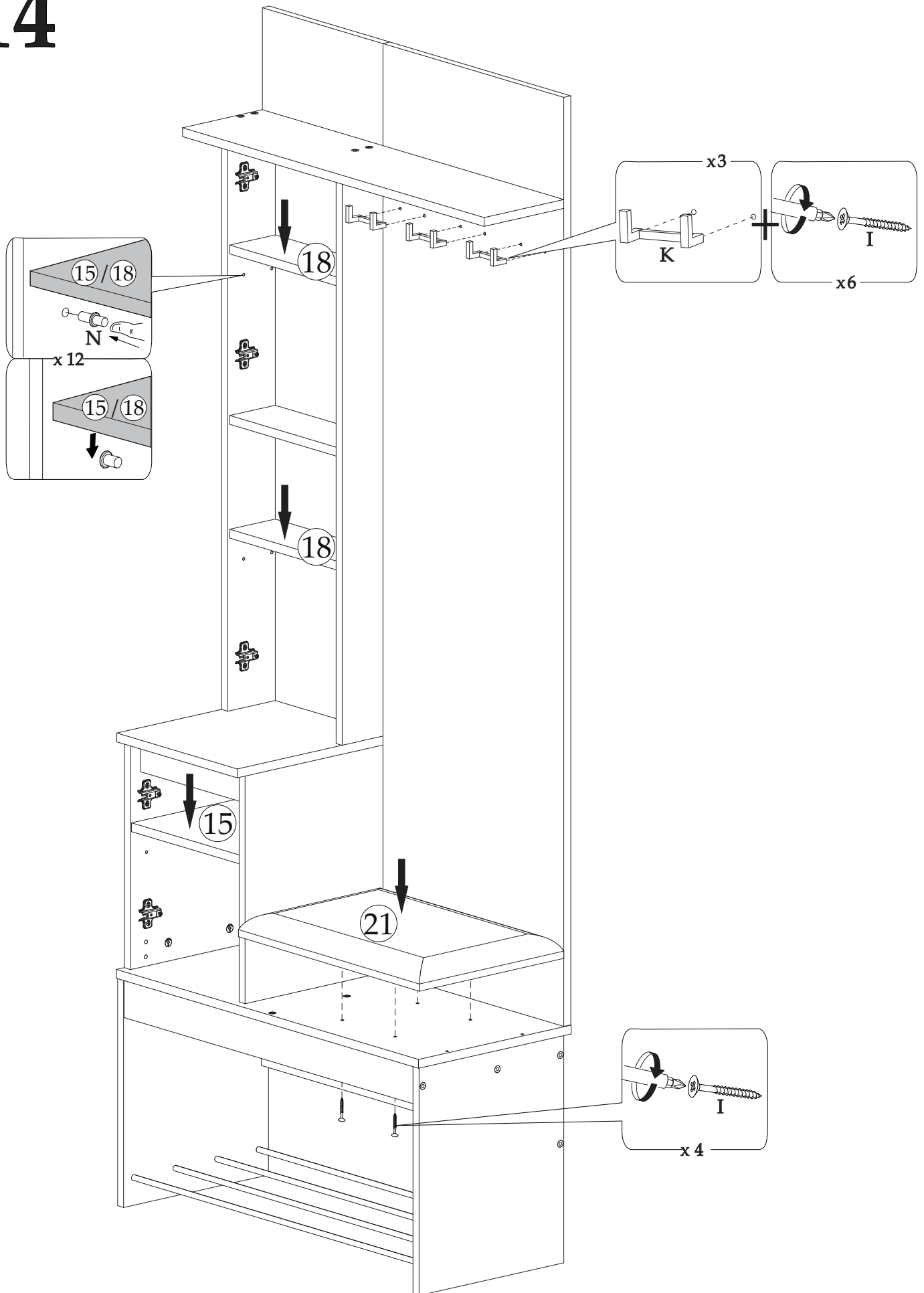

15

Рекомендуем закрепить мебель к стене!

уголок закрепить внутри шкафчика за створкой с зеркалом, просверлив ЛДВП.

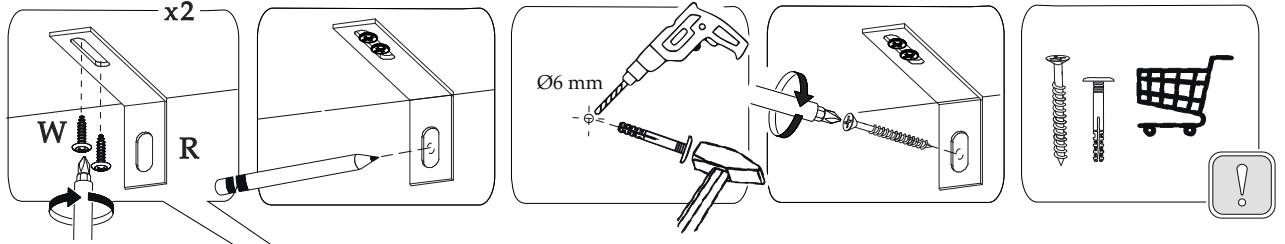

Аналогично створки устанавливаются при правосторонней сборки.

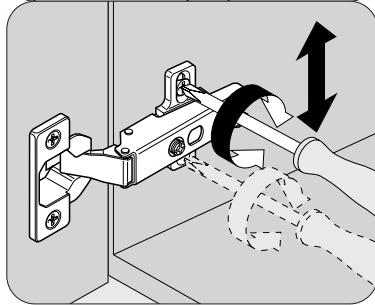

Схема регулировки петель

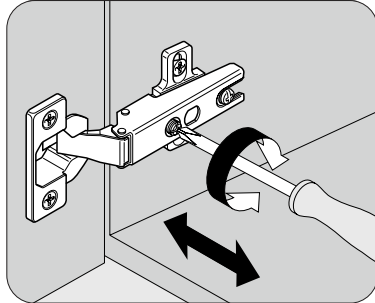
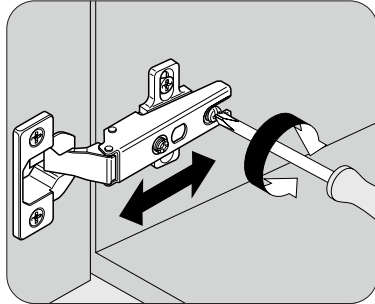
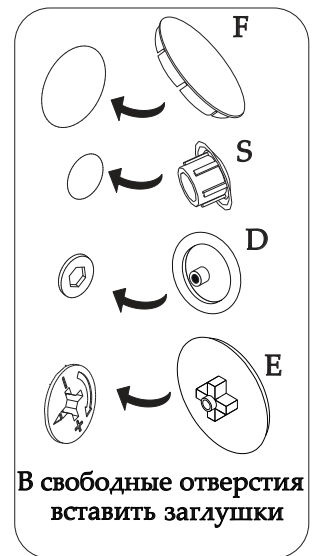
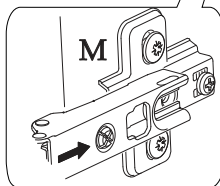
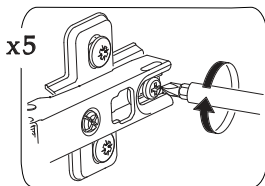
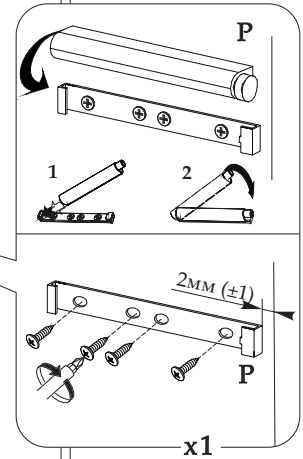
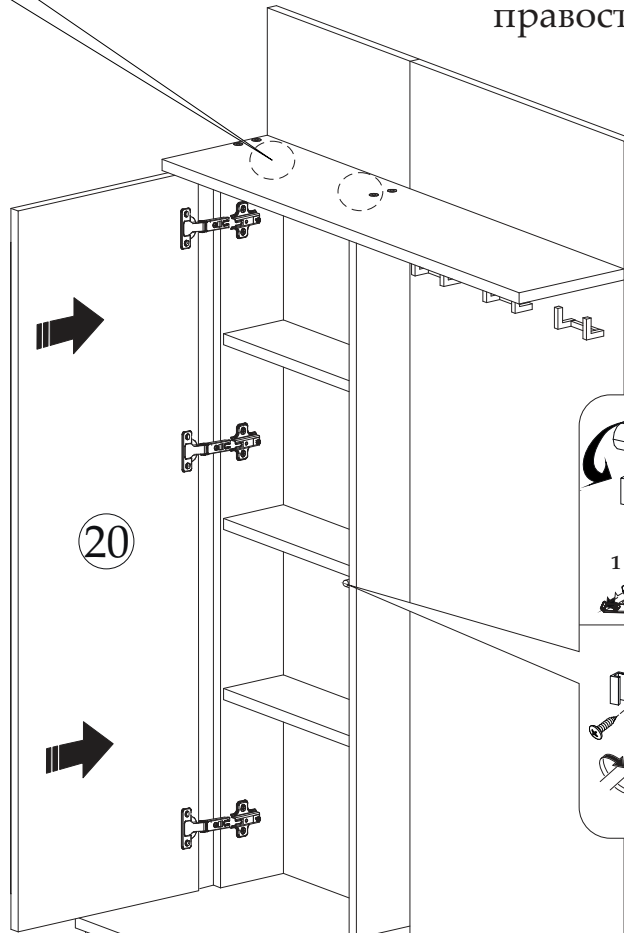

Уважаемый покупатель!
Выражаем Вам искреннюю благодарность за выбор нашей мебели!

15